

## DEKLARATION OM ÖVERENSSTÄMMELSE

Vi Airtec International Ltd Couper Street GLASCOW G4 0DL United Kingdom

Deklarerar härmed att vi är ansvariga leverantörer och tillverkare av

### Master 35® Bensindriven Mutterdragare 1” Fyrkant tapp bestyckad med Emak Motor.

Serienummer No. \_\_\_\_\_

Detaljerad information om vikt, ljudnivå, vibrationer osv finns angivet i vår instruktionsbok som denna deklARATION avser och överensstämmer med relevanta standarder i den Europeiska unionen.

#### 2006/42/EC Maskin direktiv.

Utöver de ovan nämnda lagarna uppfyller maskinen även tillverkningsstandardEN UNI EN12100 avseende principerna för god teknikpraxis och design.

Med Vänliga Hälsningar,

ITALY

A. BISSOLI

BARCO DI BIBBIANO (PG)

**AIRTEC** S.R.L.  
Via Tarantelli n° 2-4  
42021 BARCO di BIBBIANO (RE) ITALY  
Tel. 0522 246518 r.a. - Fax 0522 246520  
Cod. Fiscale e Partita IVA 00657060356  
(Name and signature of authorised Person)

Plats & datum

Signatur av auktoriserad person.

Directors : A. Bissoli (Italy) A. Kilpatrick

Co. Sec. : A. Kilpatrick

Registered in Scotland 135384

NEW EDITION 1 2022

## INNEHÅLLSFÖRTECKNING

Handhavande och & teknisk information	1
Säkerhetsåtgärder	2
Beskrivning av reglage – Bild illustrationer	3
Beskrivning av reglage – Handhavande	4
Start / Stopp	5
Grundläggande arbetssäkerhetsregler	6
Rutinmässig service	7
Demontering av Motor	8
Reservdelslista (Motor), Ritning	10
Slag del reparation	15
Slag del & Växellåda, Ritning & Reservdelslista	16
Felsökning	19
Generell Information	19
Service Verktyg	20
Tillbehör	21



## ANVÄNDNINGSSOMRÅDE NYA VERSIONEN

Master 35 Bensindriven Mutterdragare är idealisk för att demontera / montera skruv/bult om det finns åtkomstsvårigheter eller om andra kraftkällor t.ex. Luftkompressorer, generatorer eller kraftpaket inte är tillgängliga. Master 35 kan borra hål i rålslipers med hjälp av vår snabbväxelchuck som möjliggör montering / demontering av borr på några få sekunder. Skruv kan demonteras / monteras på ett fåtal sekunder.

Om det finns möjlighet kan vår mutterdragare monteras på en av våra bromsade verktygsvagnar vilket gör det enklare för operatören att använda utrustningen både vertikalt och horisontellt.

## TEKNISK INFORMATION

### 1. BULT KAPACITET

16 till 32mm - (5/8" till 1 1/4") diameter

### 2. DIMENSIONER

Längd 600 (23 5/8")

Höjd 284mm (11")

Bredd 452mm (17 3/4")

### 3. MOTOR – Låga Avgasutsläpp Två Takt Airtec EMAK

EMAK065 63.4c.c.

Uppfyller EUR5 and EPA3 Standard.

Max Varvtal 9,500 rpm

Effekt 3.4 HP 2.6 kW @ 7800rpm

Bränsle Tank Volym 0.8 Liter (1.20 pints)

### Bränsle Blandning

Blyfri Bensin minimum 89 Oktan med mindre än 10% Etanol eller E10 tillsats och med inblandning av två taks olja.

### Olje Inbland

Mineral olja 25:1

Synthetik olja 50:1

 Använd INTE tvåtakt olja avsedd för Utombordmotorer.

**Bästa bränslet för Master 35 är Aspen 2. Besök vår hemsida för ytterligare information.**

### 4. VÄXELLÅDA

Fyll på med 0,25 liter Esso EP68, Mobil 626, Carter EP68, Valvoline 80-90W eller likvärdig icke syntetisk 68 viskositets olja upp till halva siktglasets med maskinen i vågrät läge.

### 5. TÄNDNINGSSYSTEM.

Tänd stift Champion RCJ-4 eller motsvarande.  
Elektrodavståndet ska vara 0.5mm.

### 6. SLAG DEL

Fetta in mekanismens delar med värmebeständigt fett (Total åtgång ca 130g). Använd Castrol MS3, Klubern N123MF, Valvoline NLG1 # 2 eller motsvarande

### 7. LJUD

Ljudnivå baserat på ISO3744

(LpA) 101.7 dBA

(LWA) 114.8 dBA

 Använd alltid hörselskydd

### 8. FYRKANTTAPP

Standard 1" (25.4mm)

### 9. MOMENTOMRÅDE

(500 – 2,500Nm) eller (350 to 1850 ft/lbs). Det är möjligt att uppnå ett högre moment men detta kan bara uppnås under speciella förhållanden. Master 35 demonterar alla fäst element som tidigare monterats av någon annan utrustning.

### 10. VIBRATIONS EXPONERING.

Vibrationsexponering är viktigare än vibrationen i sig, t.ex. en maskin med låg vibration som tar lång tid att utföra uppgiften genererar högre vibrationsexponering än en maskin med hög vibration som utför uppgiften snabbare. Nedan data är baserade på praktiska spårprovningar som genomfördes i Storbritannien i februari 2020.

Skarv bult – 2.25 sec	
	Vibration
Montering	12.28m/s <sup>2</sup>
Demontering	11.05m/s <sup>2</sup>
Rälsbult – 2.25 seconds	
	Vibration
Montering	11.90m/s <sup>2</sup>
Demontering	14.72m/s <sup>2</sup>

Värdena kan variera en aning beroende på handhavande samt konditionen hos dragare, bult, hylsa och räls.

### 11. VIKT

17.9 Kgs (39 ½ lbs)

## SÄKERHETSÅTGÄRDER

Innan du använder mutterdragaren ber vi dig att läsa dessa säkerhetsanvisningar noggrant och se till du förstår dem till fullo. Låt INTE icke utbildad personal använda Mutterdragaren.



1. Använd lämpliga SKYDDSKLÄDER:

2. Effekterna av vibrations exponering kan minskas genom att följa ett antal enkla regler:

a) Använd alltid skyddshandskar och håll händerna varma och torra.

b) Se till att maskinen är ordentligt underhållen.

c) Använd inte slitna hylsor och se till att fyrkants tappen blir utbytt om den är sliten. Använd vår tolk för att kontrollera hylsor och tappens kondition.

d) Om det är möjligt så tillämpa arbets- circulation.

3. Fyll bränsletanken försiktigt innan du startar maskinen i ett väl ventilerat utrymme och undvik spill. Fyll inte på bränsle eller olja när motorn är igång ⚠. Överfyll inte tanken. fyll inte på bränsle i anslutning till öppen låga eller andra utrustningar som kan orsaka gnist- bildning.

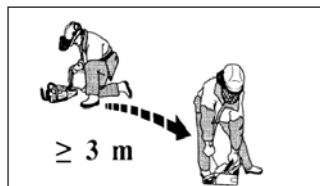

4. Ljuddämparen är bestyckad med en katalysator för effektivare avgasrening. Katalysatorn blir varm under och omedelbart efter drift. Undvik beröring. ⚠

5. Ha kännedom om maskinens reglage och hur dessa används.

6. Använd inte utrustningen i slutna utrymmen där avgaser inte kan ventileras ut.

7. Avlägsna tanklocket försiktigt eftersom tryck kan byggas upp tanken. Detta är speciellt viktigt vid varm väderlek eller om maskinen är varm efter användning.

8. ⚠ Använd inte smycken eller löst hängande klädsel vid handhavande av mutterdragaren.

9. Anta en stadig ställning och balanserad kroppshållning.

10. Kontrollera startsnöret.

11. Använd endast krafthylsor avsedda för slående verktyg.

12. Använd endast O-ring och stålpinne eller annan motsvarande lösning för att låsa hylsan på tappen.

13. Ställ växelreglaget i läge "NEUTRAL" innan motorn startas.

14. Kontrollera att maskinen inte är skadad samt att alla skruvar är ordentligt åtdragna.

15. Stäng av motorn innan mutterdragaren flyttas till annan arbetsplats.

16. Var försiktig när Ni lyfter och bär utrustningen. Maskinen väger fulltankad ca 18,5 Kg.

17. Motorn kan avge rök när den är varm efter en längre tids användning.

**SÄKERHET ÄR ALLAS  
ANSVAR TÄNK &  
AGERA SÄKERT**

## TEKNISK INFORMATION



- |                                 |                 |                      |
|---------------------------------|-----------------|----------------------|
| 1. Brytare (Choke/Start/Stop).. | 5. Spärr.       | 9. Tanklock.         |
| 2. De-Comp Ventil.              | 6. Växelspak.   | 10. Serienummer      |
| 3. Start Handtag.               | 7. Fyrkant Tapp | 11. Luftfilter lås.  |
| 4. Pådrag.                      | 8. Tittglas.    | 12. Varvtals Reglage |

## HANDHAVANDE REGLAGE



- 1. BRYTARE**  
Inställningar  
STOPP  
PÅ  
CHOKE

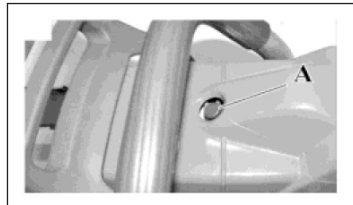

- 2. DE-COM VENTIL**

För att underlätta upp-start tryck in ventilen innan uppstart. Kommer ut automatiskt när motorn startar. Använd INTE ventilen Vid Start av varm motor.

- 3. START HANDTAG**

Låt start handtaget återgå till hemma position På ett kontrollerat sätt ⚠ Släpp Inte Handtaget när snöret är i utdraget läge.

- 4. PÅDRAG**

Frikoppla "Spärr 5" och tryck in pådraget för att öka varvtalet.

- 5. SPÄRR**

Spärren förhindrar oavsiktlig varvning av motorn.

- 6. VÄXELSPAK**

Denna har tre positioner, N, F & R.

- N - Neutral  
F - Medurs Rotation  
R - Moturs Rotation

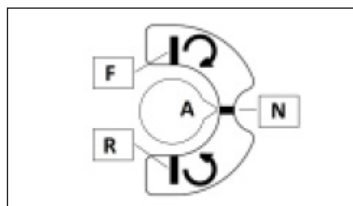

För att lägga i en växel vrid spaken 90° från Neutral positionen. Växellådan roterar inte när motorn går på tomgång. Lägg i önskad växel. Om växeln inte går i öka försiktigt motorns varvtal under ett ögonblick.

- 7. FYRKANT TAPP**

1" Fyrkant tapp. Olika tillbehör monteras på tappen

⚠ Slitna hylsor skadar fyrkan tappen. En sliten tapp ger upphov till mer Vibrationer.

Använd vår tolk för att kontrollera om hylsor eller tapp är utslitna och behövs bytas.



- 8. Tittglas**

Används för att fylla på, tömma samt för att kontrollera oljenivå.

- 9. TANKLOCK**

Skruva försiktigt av tanklocket när bensin ska fyllas på.

- 10. SERIENUMMRETS PLACERING**

- 11. LUFTFILTER LÅSNING**

- 12. Varvtals Reglage 2870.4100 Fem Varvtalsläge**

## START/STOPP

### 1. BRÄNSLE BLANDNING

Oljeblandning =1:25 mineralolja eller 1:50 syntetisk olja. Använd blyfri bensin. Blanda olja och bensin noggrant i en separat bensindunk innan bränslet fylls på i mutterdragarens tank.

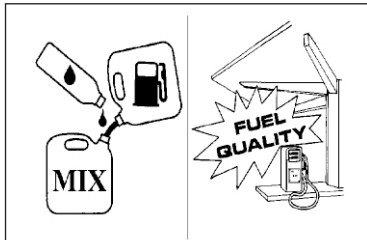

Påfyllning av bränsle ska ske i ett välventilerat utrymme och inte i anslutning till öppen låga eller utrustning som kan ge upphov till gnistbildning.

### 2. INFÖR UPPSTART

Kontrollera oljenivån i växellådan samt att alla skruv och bult är åtdragna. Fyll på bränsle och kontrollera startsnöre samt fyrkant tapp och hylsa med sin låsning.

### 3. UPPSTART

1 Placera mutterdragaren på ett solitt underlag och inta en stabil arbetsställning.

2 Montera tillbehör som t.ex. hylsa eller borr- chuck på tappen och säkra med pinne & O-ring.

3 Ställ växelspaken i läge **NEUTRAL (N)**.



4 Tryck in De-Comp. ventilen (2).

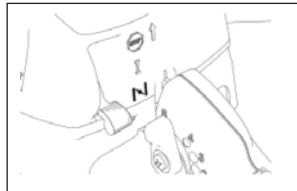

5 Ställ BRYTARE (1) i läge CHOKE.

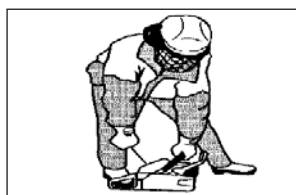

6 Placera hälen på dragarens båge och dra i startsnöret.



7 Efter det att motorn tänds första gången ställ brytaren (1) i läge START och starta mutterdragaren. Vid upp start av varm motor ställ BRYTAREN direkt i läge START.

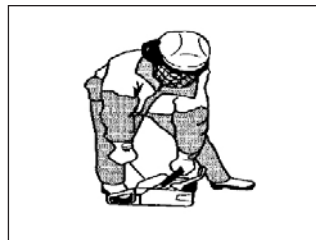

8 Upprepa steg 3. Ett par drag i start-snöret brukar räcka. Om Motorn stannar upprepa steg 2,3,4, och 5.

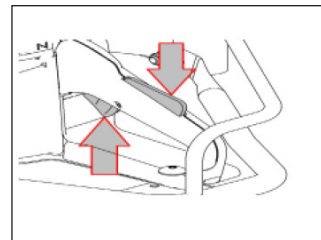

9 När motorn är igång tryck på pådraget för att varva motorn.

**Notera: Om motorn redan är varm så är det Bara nödvändigt att ha choken dragen ett par sekunder. Använd INTE DE-Comp ventil om motorn är varm.**

### 4. HANDHAVANDE

Följ alltid säkerhetsföreskrifterna på sida 2. Äntra mutterdragarens hylsa på bulten och försäkra att dessa är i linje. Välj rätt växel med växelspaken.

### 5. STÄNGA AV MUTTERDRAGARE

När motorn går på tomgång och växelspaken står i läge (N) ställ BRYTAREN (1) i läge STOPP.

### 6. PÅFYLLNING AV BRÄNSLE

Öppna alltid tanklocket försiktigt för att släppa ut eventuellt övertryck. Kallt bränsle expanderar i en varm tank. Topp fyll inte bränsletanken.

### 7. FÖRGASARJUSTERING

Förgasaren är inställd på fabrik för att överens stämma med E.P.A direktiv. Justerings skruvarna är låsta för att tillåta bara ½-varvs finjustering. Vrid inte justeringsskruvarna bortom denna låsning eftersom detta ger upphov till låsningen går sönder. Förgasar justering ska endast utföras av Person med utbildning på hur detta ska utföras.



## GRUNDLÄGGANDE SÄKERHETSREGLER

**⚠** Endast montörer med kvalificerad utbildning ska utföra service och rep. på denna utrustning. Du ansvarar både för din egen och dina kollegors säkerhet.

Beakta alla lokala och nationella säkerhetsföreskrifter. Nedan punkter ska bara betraktas som en vägledning.



1. Testa och kör bara tvåtaktsmotorer utomhus alternativt i välventilerade utrymmen för att undvika höga koncentrationer av giftiga avgaser samt uppkomsten av onödigt buller.

2. Töm bränsletanken i en separat bensindunk. Detta ska göras i ett välventilerat utrymme innan service och reparationsarbete påbörjas.

3. Om Inte mutterdragaren har använts under en längre tid så ska bränsletanken tömmas och rengöras.

4. Rökning är under inga omständigheter tillåtet i verkstaden.

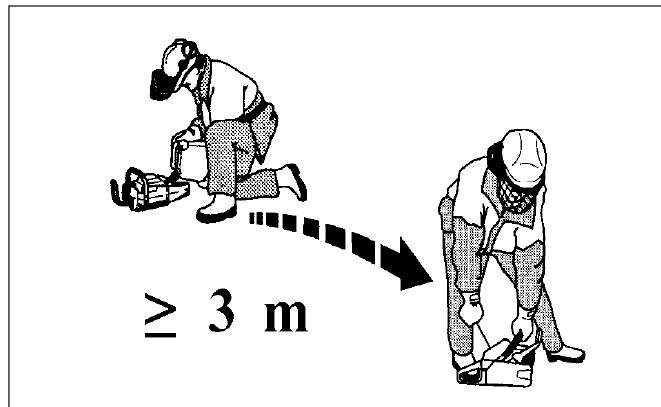

5. Håll arbetsområdet rent och fritt från gammal olja, bränsle och smutsiga trasor som kan antända.

6. Förvara inte bränsle i öppna behållare.

7. Använd säkerhetsbehållare för lagring av bränsle och lagra inte mer än den tillåtna lagliga kvantiteten.

8. Efter reparation, prova mutterdragaren med korrekt blandat bränsle och gör det i ett

**SÄKERHET ÄR ALLAS ANSVAR TÄNK OCH HANDLA SÄKERT**

## SERVICE / UNDERHÅLL

(se ritning sida 10 till 14 & 16 till 18)

### 1. BYTA TÄNDSTIFT 4003.5010

Frikoppla lockets lås klipps och lyft av locket. Dra av tändhatten och demontera tändstiftet. Byt tänd stift. Använd Champion RCJ4 eller motsvarande. Elektroavståndet ska vara 0,5 mm.

### 2. BYTA LUFT FILTER 4003.3080

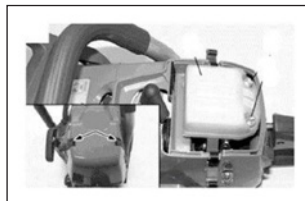

Frikoppla lockets lås. klipps och lyft av locket.



Rengör med lämpligt avfettningsmedel. Byt ut filtret om det är hårt smutsat eller skadat.

### 3. BYTA BRÄNSLE FILTER 4003.1075



Med Mutterdragaren vertikalt orienterad skruva av tank locket. Dra ut filtret och byt ut det mot ett nytt om det är kraftigt smutsat.

### 4. BYTA START SNÖRE 4003.0340

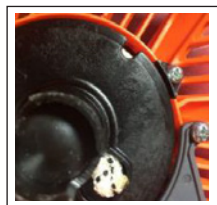

Demontera skruven 4003.2070 som håller startern på plats och demontera startern. Håll fast lin hjulet 4003.2130 med tummen, klipp av startsnöret och tillåt sedan att lin hjulet roterar långsamt tillbaka tills det inte finns någon spänning kvar från start fjädern 4003.2150. Demontera centrum skruven 4003.0690 och brickan 4003.0700 och lyft långsamt ut lin hjulet. Montera ett nytt startsnöre genom lin hjulet och knyt en knut. Trä andra ändan av snöret genom startern 4003.2190 och genom start handtaget 4003.2180 och knyt åter en knut. Montera hopa lin hjulet och stratfjädern och montera åter skruv 4003.0690 och bricka 4003.0700. Placera startsnöret i jacket som finns uttaget i lin Hjulet och rotera två hela varv medurs och släpp sedan lin hjulet. Upprepa proceduren till dess att start fjädern helt drar in start- handtaget i sitt hemma läge. Var noga med att använda korrekt skruvlängd 0410 när startern åter monteras på.

### 5. BYTA VÄXELLÅDSOLJA

Demontera växelspaken 2870.1000 och lyft av den från växellådan. Töm ut gammal olja och fyll sedan på med ny. Ca 0.25 liter vanlig växellådsolja icke syntetisk viskositet 68. Montera åter växelspaken. Applicera lämplig gänglåsning på skruvarna.

### 6. FETTA IN SLAGDEL

Demontera tre muttrar 23102061, fyra skruv 23000851 och ta av hammarhuset 035301. Tvätta ur allt gammalt fett och ersätt med ca 130 g nytt värmebeständigt Molybdendisulfid fett. Var noga med att applicera fett på alla ytor speciellt på alla slagtytor.

### 7. MOTOR

Rengör startkåpan och cylinderns kylflänsar regelbundet. Använd en borste och ett blåsmunstycke. Smuts som ackumuleras Kan orsaka överhettning som i sin tur resulterar i effekt förlust hos motorn.

### 8. LYFTHANDTAG

Byt gummigrepp när de är utslitna.

### 9. RUTIN MÄSSIG SERVICE / UNDERHÅLL

Vi rekommendera att ett service kort upprättas för varje utrustning och att en rutinmässig inspektion utförs var 50 drift timme. Detta bidrar till att minska reparationskostnaderna, öka effektiviteten och att förlänga maskinens livslängd.

**DAGLIGT** Kontrollera att alla skruvar, bult och mutter är åtdragna. Kontrollera olje- nivå i växel lådan. Halva tittglaset.

**VECKOVIS** Rengör luft och bränslefilter.

**MÅNADSVIS** Rengör tändstiftet och kontrollera att elektroavståndet är 0.5-0.6 mm.

**KVARTALSVIS** Som ovan plus följande: Rengör slag delen och applicera nytt fett.

**HALVÅRSVIS** Byt bränslefilter och kontrollera luftfilter och tändstift.

**ÅRLIGEN** Byt växel låds olja.

#### ANVÄND BARA ORIGINAL RESERVDELAR.

Detta blir billigare i längden eftersom "pirat" delar generellt inte håller samma kvalitet. Att använda "Pirat" delar förkortar utrustningens livstid, annullerar Garantier och påverkar utrustningens tillförlitlighet negativt.

# DEMONTERING AV MOTOR

(Se ritning på sida 10 till 14)

## 1. DEMONTERING AV TOPPHÖLJE 4003.3006

Demontera värmskyddet 2650.1660 genom att lossa fyra skruv 2300.0520. Frikoppla klippen som håller kåpan och lyft av toppkåpan 4003 3010. Demontera tre skruv 4003.2070 och lyft topp kåpan. Var uppmärksam på att dra kabel till tändstiftet åt sidan och notera positionen så att den kan återanslutas korrekt.

## 2. BYTE AV STARTFJÄDER 40032150.

Följ instruktionen för att byta startsnöre, avsnitt 4 på sida 7. Med startern demonterad från motorn demontera skruven 4003.0096. Tag av den gamla start fjädern och ersätt den med en ny. När startern åter monteras så dra lätt i startsnöret innan skruven dras åt så att mekaniken hittar sitt läge.

 **Start fjädern i startern är uppspänd. Hantera Varsamt.**



## 3. DEMONTERING AV VÄRMESKYDD 2650.1660 OCH LJUDDÄMPARE 4003.5270

Demontera fyra skruv 2300.0520 som håller Värmskyddet på plats och lyft av skyddet. Demontera två skruv 4003.2060 och avlägsna ljuddämparen från cylinder. När delarna åter monteras dra åt skruvarna med 10 Nm. Varmkör motorn och efterdrag därefter skruven.

## 4. LJUDDÄMPARE

Ljuddämpare är utrustad med en katalysator för att utrustningen ska leva upp till internationella avgasreningskrav.

**MODIFIERA ELLE AVLÄGSNA INTE LJUDDÄMPAREN.**

  **VARNING**

a) Använd inte mutterdragaren om ljuddämparen är skadad eller saknas. Detta kan orsaka brand eller leda till hörselskada hos operatören.

b) Katalysatorn kan bli mycket varm under drift. Denna förblir varm lång tid efter det att motorn har stängts av. En skadad ljuddämpare måste bytas ut.

## 5. DEMONTERING AV FÖRGASARE 4003.3330 FRÅN MAJ 2023

Demontera topphöljat enligt sektion 1 och demontera sedan sidoskruvarna 2300.0520 från värmskyddet. Demontera skruven 4003.3090 och koppla loss slangarna 4003.3310 & 4003.6142 (4003.6140) från förgasaren. Koppla loss gaswire 4003.6030 och plocka av förgasaren.

## 6. DEMONTERA MOTORN FRÅN SLAGDELEN.

Avlägsna bär handtaget 2800.4650 och 2626.5010 genom att demontera bulten 2310.2061, två skruv 4003.2050, skruven 2580.0814 och fyra skruv 2300.0635 som håller stöd flänsen 2600.0460 och dra isär slag delen och motorn.

## 7. DEMONTERA FLÄKTHJUL 4003.2090.

Lås kolven i cylindern med verktyget 4000.0307 och demontera fläkthjulets centrum skruv 4003.040. Öppna fläkthjulets spärrmekanism 4003.1187. Använd en avdragare för att dra av fläkthjulet.

## 8. DEMONTERING AV CYLINDER OCH KOLV.

Efter slutförande av avsnitt (1) (3) & (6) demontera fyra skruv 4003.5030 och lyft av cylindern från vevhuset. Använd en liten låsringstång för att avlägsna Clip 4003.0140 och kolvbult 4003.0800.

## 9. DEMONTERA VEVHUS FRÅN BRÄNSLE- TANK

Efter slutförande av avsnitt (1) (3) (6) & (7) demontera fyra skruvar 4003.6050 och tanken genom att dra pådragshandtaget försiktigt bakåt.

## 10. DEMONTERA VEVHUS

Använd kolv låsningsverktyget och demontera kopplingen 4003.1110. Efter slutförande av avsnitt (8) (9) & (10) demontera sju skruvar 4003.0320 och dela vevhuset. När vevhuset åter monteras ska nya packningar 4003.3190 och packboxar 4003.0210

## DEMONTERING AV MOTOR

### JUSTERING AV FÖRGASARE FRÅN MAJ 2023.

HD67B Förgasare.

Special skruvmejsel 4000.0335 bör användas för justering av förgasarens "L", "H", "T" respektive nål.



4000.0335



Äntra skruvmejseln som det visas på bilderna och justera "H", "L", "T" respektive Nålen.

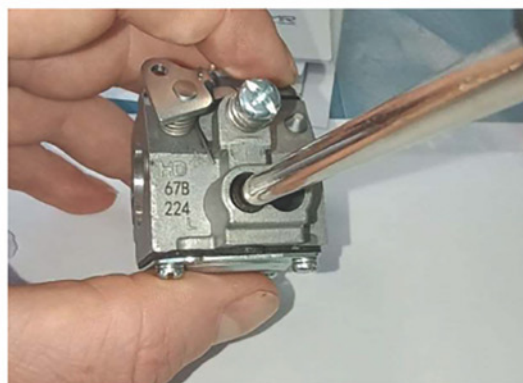

### JUSTERING AV FÖRGASARE.

Nålarna har följande fabriksinställning.

L=2 varv; H=3+3/8 varv.

Efter det att reparation eller motorservice har utförts är det nödvändigt att åter ställa in förgasaren till ovan fabriksinställning.

### TOMGÅNGJUSTERING (L).

1. Starta motorn och varmkör i ca. 3 minuter. Om motorn stannar så justera tomgångsskruven "T".
2. Justera "L" nålen medurs tills dessa att Max varvtal uppnås. Sluta justera Nålen om varvtalet sjunker eller om motorn stannar.

3. Justera Tomgångsskruven "T" så att motorn varvar 4.800 - 5.000 rpm.

4. Öppna "L" nålen tills dess att motorn varvar 2.600 - 2.800 rpm.

### MAX VARVTAL JUSTERING.

Justera "H" nålen med special mejseln 4000.0335 tills dessa att motorn varvar 9.600 - 9.800. Överstig inte 10.000 rpm då tändspolen kommer att stoppa motor nav säkerhetsskäl.



# MOTOR RESERVDELSLISTA

FÖRGASARE

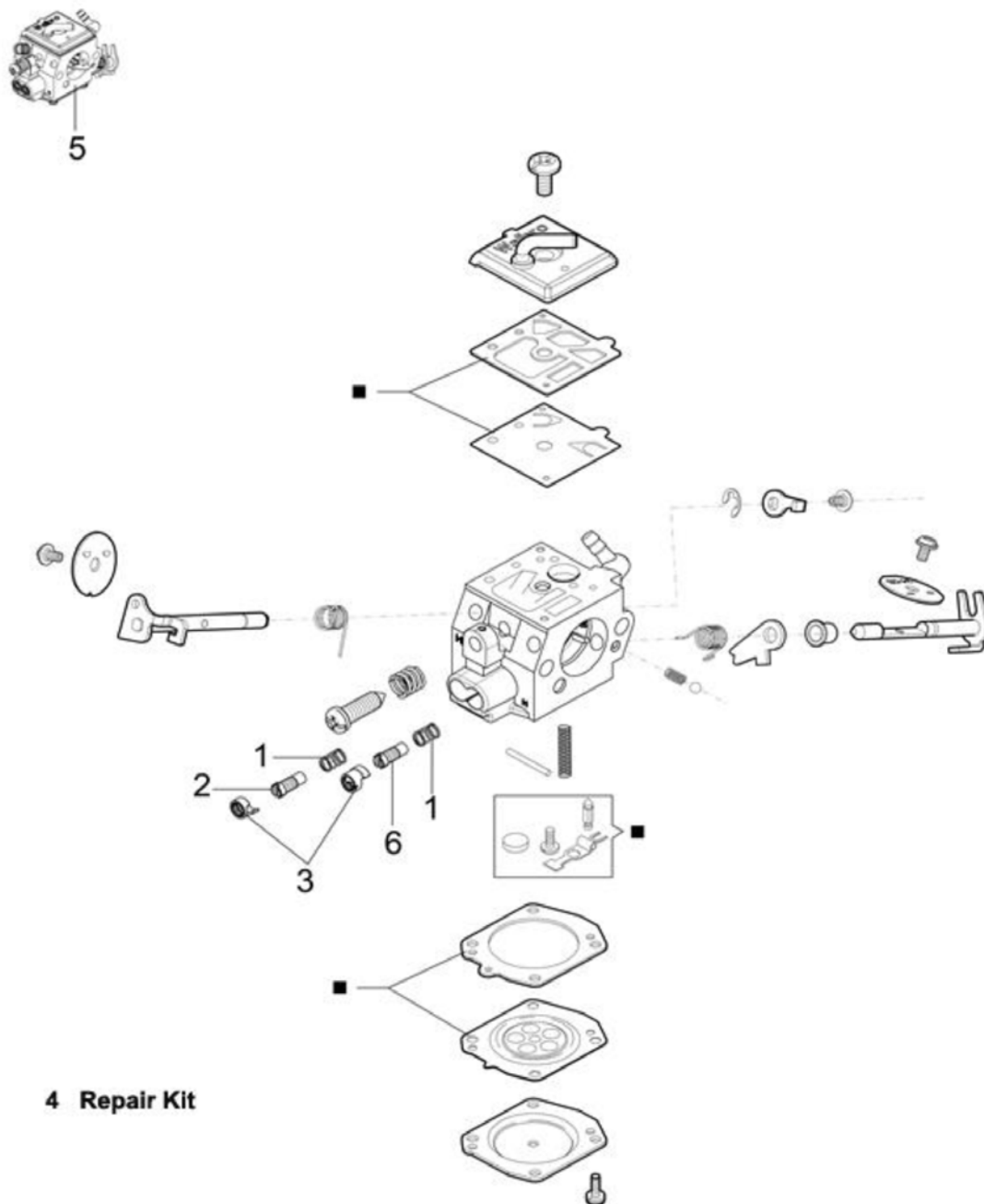

**4 Repair Kit**

Ref No	Antal	Del No.	Beskrivning
1	2	4003.4010	Fjäder
2	1	4003.4020	Min Justerings Skruv
3	2	4003.4030	Låsning
4	1	4003.4040	Rep. Sats
5	1	4003.3330	Förgasare FRÅN MAJ 2023
6	1	4003.4050	Max Justerings Skruv

# MOTOR RESERVDDELSLISTA

CYLINDER & KOLV

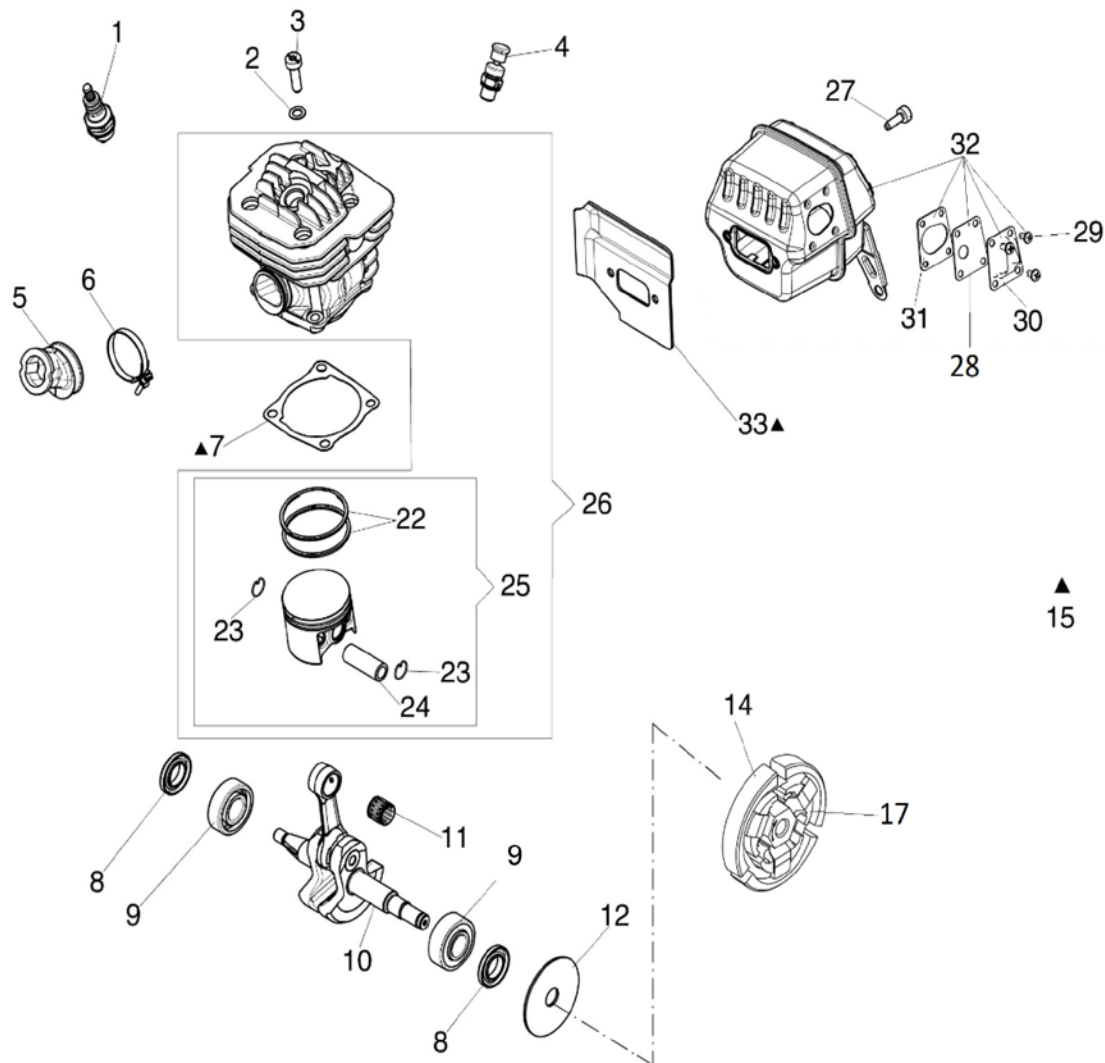

Ref No	Antal	Del No.	Beskrivning
1	1	4003.5010	Tänd Stift
2	4	4000.0885	Bricka
3	4	4003.5030	Skruv
4	1	4003.5042	De -Comp. Ventil (4003.1073)
5	1	4003.5050	Gummi Insug
6	1	4003.0390	Fjädering
7	1	4003.0830	Packning
8	2	4001.4320	Packning
9	2	4000.0378	Lager
10	1	4003.5100	Motor Axel
11	1	4003.0580	Lager
12	1	4003.0600	Kopplings Bricka
14	1	4003.1110	Koppling Komplet

Ref No	Antal	Del No.	Beskrivning
15	1	4003.3190	Packnings Sats
17	1	4003.0050	Fjäder
22	2	4003.5170	Kolv Ring
23	2	4003.0140	Clipp 72.01198
24	1	4003.0800	Kolv Bult
25	1	4003.5200	Kolv Komplet
26	1	4003.5210	Cylinder Komplet
27	2	4003.2060	Skruv
28	1	4003.5230	Packning
29	4	4003.5240	Skruv
30	1	4003.5250	Lock
31	1	4003.5260	Packning
32	1	4003.5270	Ljuddämpare
33	1	4003.5033	Packning

## MOTOR RESERVDDELSLISTA

### BRÄNSLE TANK

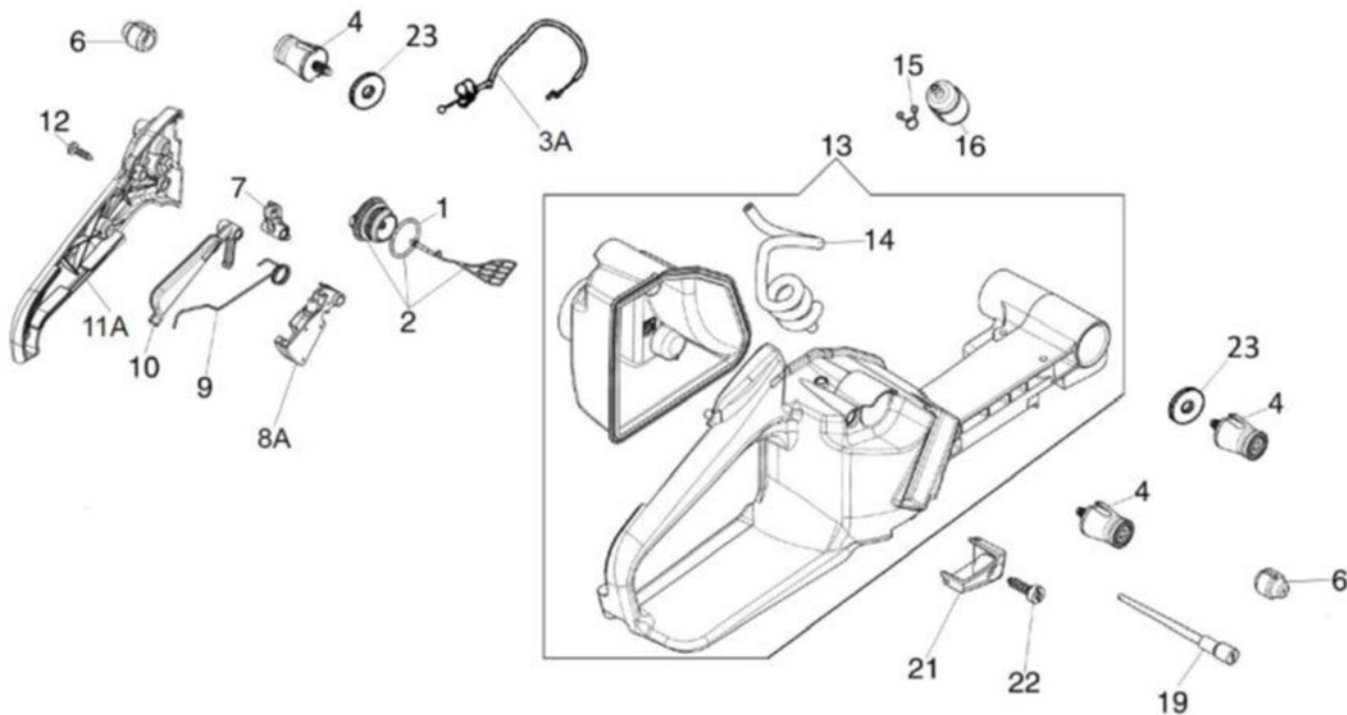

Ref No	Antal	Del No.	Beskrivning
1	1	4003.0470	O - Ring
2	1	4003.6020	Tank Lock
3	1	4003.6030	Pådrags Kabel
4	4	4003.6040	Vibrationsdämpare
5	4	4003.6050	Skruv
6	2	4003.0870	Gummi Fäste
7	1	4003.6070	Kam
8	1	4003.6080	Pådrag
9	1	4003.6090	Fjäder
10	1	4003.6100	Spärr
11	1	4003.6110	Lock
12	3	4003.6120	Skruv
13	1	4003.6130	Bränsletank Komplet
14	1	4003.6142 (4003.6140)	Slang
15	1	1708.0070	Slang Klämma
16	1	4003.1075	Bränsle Filter
19	1	4003.0460	Vakuüm rör
21	1	4003.6150	Hölje
22	3	4003.2050	Skruv
23	2	4003.6160	Spacer

# MOTOR RESERVDELSLISTA

STARTER

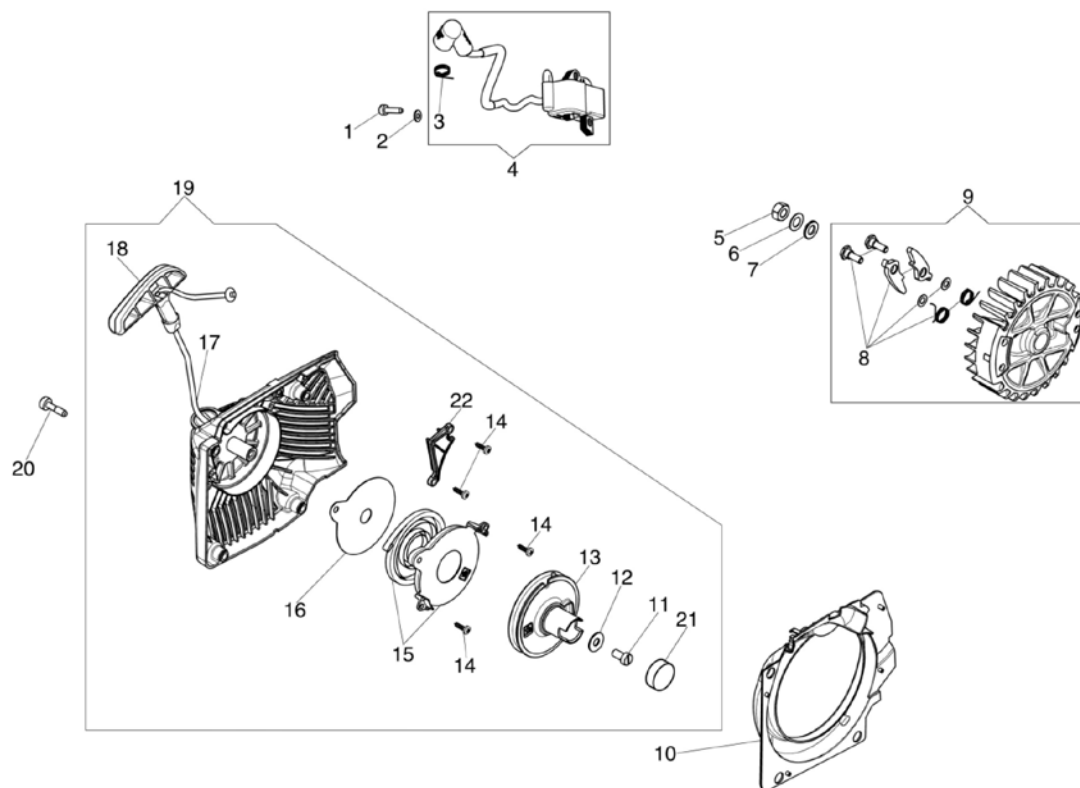

Ref No	Antal	Del No.	Beskrivning
1	2	4003.2010	Skruv
2	2	4003.0100	Bricka
3	1	4003.2030	Fjäder
4	1	4003.2110	Tändspole (4003.2040)
5	1	4003.0040	Mutter
6	1	4003.0670	Bricka
7	1	50.00361	Bricka
8	1	4003.0440	Fläkt Hjul Spärrmekanism
9	1	4003.2090	Fläkt Hjul Komplet
10	1	4003.2100	Fläns
11	1	4003.0690	Skruv
12	1	4003.0700	Bricka
13	1	4003.2130	Lin Hjul
14	4	4003.0096	Skruv
15	1	4003.2150	Start Fjäder
16	1	4003.2160	Bricka
17	1	4003.0340	Start Snöre
18	1	4003.2180	Start Handtag
19	1	4003.2190	Starter Komplet
20	4	4003.2070	Skruv
21	1	4003.2210	Plugg
22	1	4003.2220	Lock



# MOTOR RESERVDELSLISTA

LOCK & VEVHUS

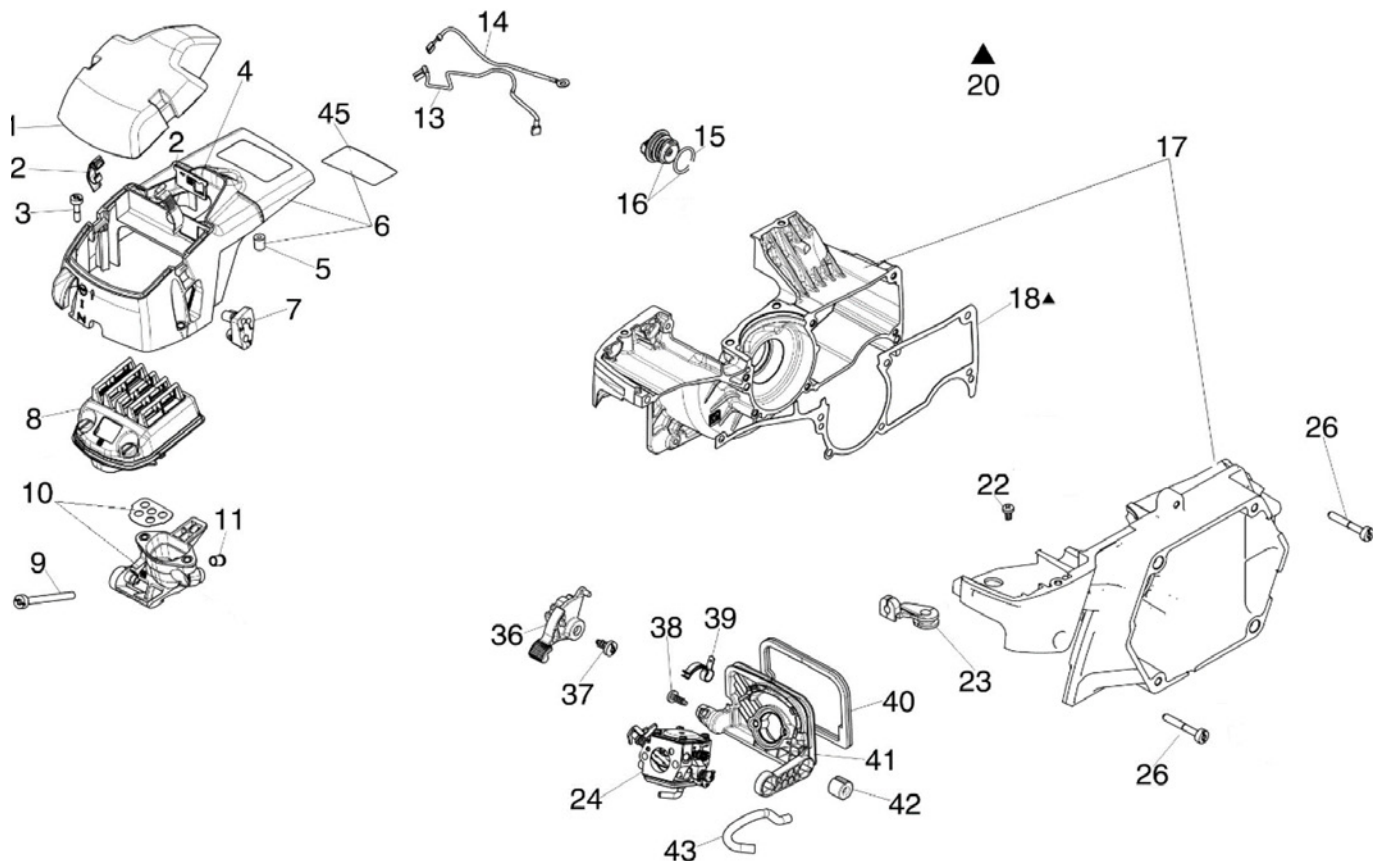

Ref No	Antal	Del No.	Beskrivning
1	1	4003.3010	Filter Lock
2	2	4003.3020	Clipp
3	2	4003.2070	Skruv
4	1	4003.3040	Deflektor
5	1	4003.3050	Distans
6	1	4003.3006	Hölje
7	1	4003.3070	Styrning
8	1	4003.3080	Luft Filter
9	2	4003.3090	Skruv
10	1	4003.3100	Filter Stöd
11	2	4003.3120	Bussning
13	1	4003.3130	Jord Kabel
14	1	4003.3140	Kabel
15	1	4003.3150	Ring
16	1	181.00118	Tank Lock

Ref No	Antal	Del No.	Beskrivning
17	1	4003.3170	Vevhus
18	1	4003.3180	Packning
20	1	4003.3190	Packnings Sats
22	1	4003.3200	Skruv
23	1	4003.3210	Kabel Ingång
24	1	4003.3330	Förgasare FRÅN MAJ 2023
26	7	4003.3230	Skruv
36	1	4003.3240	Reglage
37	1	4003.3250	Skruv
38	1	4003.3260	Skruv
39	1	4003.3270	Fjäder
40	1	4003.3280	Packning
41	1	4003.3290	Stöd
42	4	4003.3300	Gummi Bussning
43	1	4003.3310	Ventilationsrör
45	1	4003.3320	Skydd

## SLAGDEL – DEMONTERING

Se Ritning På Sida 16 till 18

### 1. DEMONTERING KOPPLINGSHUS 2600.0460

Efter att ha fullföljt motor reparation på sida 8 avlägsna växelspaken 035304 och töm växellådan 035105 på olja. Demontera sex skruvar 4003.0635 som håller kopplings flänsen på växellådan och dra sedan isär flänsen och motordelen. Använd alltid lämplig gänglåsning när delarna åter monteras hopa.

### 2. DEMONTERING AV KOPPLING 4003.1110

Demontera tändstift 40035010 och montera kolv låsnings verktyget. Vrid kopplingen medurs för att demontera den. Om kopplingen byts ut ska även kopplingsbrickan bytas. Montera i omvänd ordning.

### 3. BYTA PACKNING 2342.4370 & LAGER 2332.0200 I KOPPLINGS FLÄNSEN 2600.0460

Demontera låsringen 2321.0200 och tryck försiktigt ut kopplings ringen 2690.7300 Demontera låsringen 2322.0420 och tryck från motsatta sidan ut lagret 2332.0200. Demontera packning 2342.4370 och byt ut den om det behövs. Montera i omvänd ordning.

### 4. DEMONTERING AV VÄXELLÅDA 035105

Demontera fläns 035561 och kontrollera lager 2332.0351 och 2332.0300. Byt packning 2343.0520. Demontera växelaxel 2690.6000 och inspektera att denna är intakt. Notera hur del No. 035104 är monterad så att denna kan monteras korrekt vid sammansättning. Demontera låsring 2321.0160 och lyft ut driv axeln 2640.7300. Demontera låsring 135516 och tryck från motsatta sidan ut axeln 035119. Demontera lager 2331.0170. Kontrollera ev. slitage och skada. Demontera planetväxel 035551. Kontrollera ev. Slitage och skada. Montera i omvänd ordning. När växellådan renoveras byt alltid alla tätningar och packningar. Använd packningssats 2890.1065.

#### OBS:

Planetväxeln har fasade kanter som måste monteras i ursprunglig position när växel- lådan monteras efter service.

### 5. DEMONTERING AV SLAGDEL

Placera hela hammarmekanismen på längden i ett skruvstäd med ett hål orienterat uppåt. Stäng försiktigt skruvstället tills dessa att stål kulan 2360.1032 ramlar ut ur det undre hålet. Öppna skruvstället och vrid hammarmekanismen och upprepa proceduren för att droppa ut även den andra stål kulan. Öppna skruvstället. Hammaren 035302 kan nu demonteras. Demontera axel 035567, fjäder 035566 och lager 2334.0210. Kontrollera ev. Slitage och skada. Tvätta noggrant alla delar och fetta in dem med värmebeständigt fett och montera hopa slagdelen i omvänd ordning.

Kontrollera slagytorna på stället 035572 och hammaren 035302. Att dessa delar är intakta är helt avgörande för maskinens prestanda samt att inte onödiga vibrationer alstras. Montera åter hammaren och stället på växellådan och byt ut hammarhusets packning innan detta åter monteras.

### 6. FYRKANTTAPP 035572

Fyrkanttappen är 1" (25.4mm). Om tappen slits ner 1 mm eller mer så bör den bytas för att inte maskinen ska förlora prestanda.

Tappen och hylsan kan kontrolleras med hjälp av tolken No. 6669.



En sliten tapp ger upphov till ökade vibrationer, minskar maskinens prestanda och ökar operationstiden.

## SLAGDEL, VÄXELLÅDA & BÄRHANDTAG

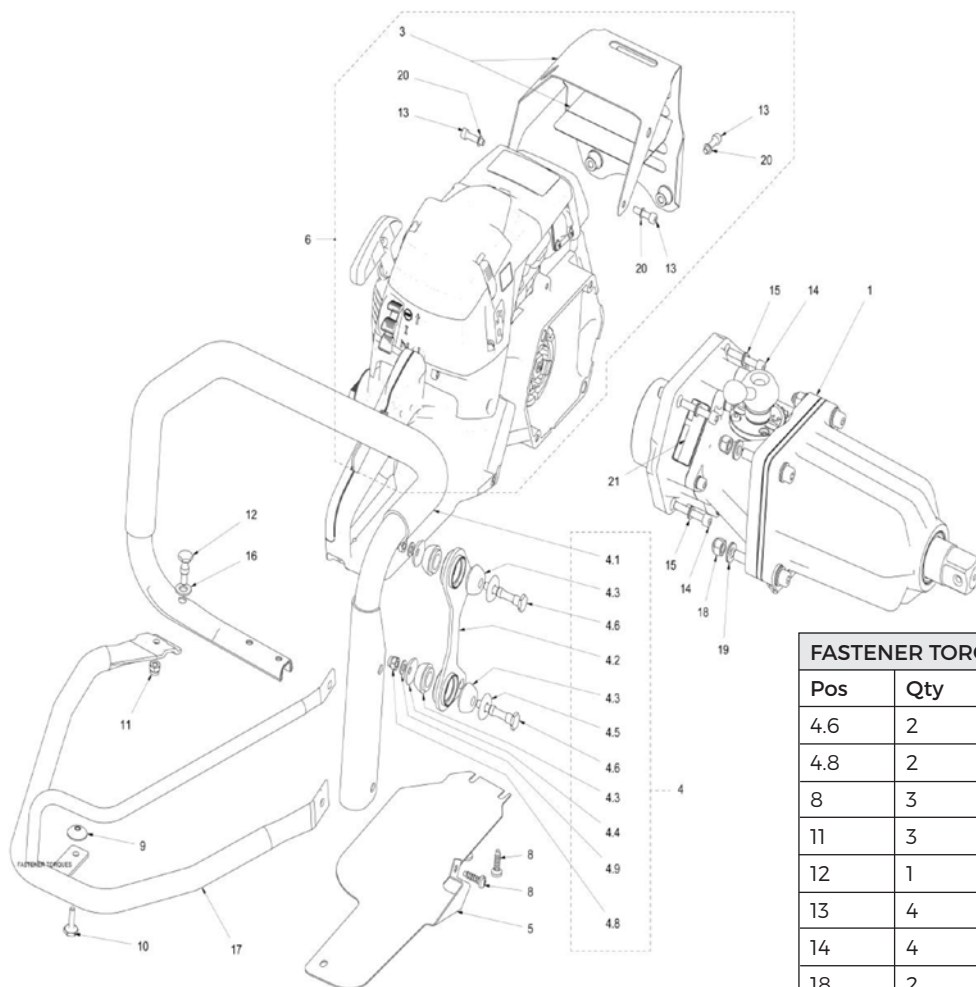

Ref No	Antal	Del No.	Beskrivning
1	1	2870.0610	Slagnyckel exklusive motor
3	1	2650.1670	Värmskydd (2650.1660)
4	1	2800.4653	Handtag Komplet
4.1	1	2620.5200	Handtag
4.2	1	035129	Bygel
4.3	4	54.00227	Gummi Fäste
4.4	2	4000.3290	Bricka
4.5	2	54.00563	Bricka
4.6	2	2580.0085	Skruv
4.8	2	2310.2061	Låsmutter
4.9	2	2400.1050	Låsbricka
5	1	2650.1050	Skyddsplåt
6	1	2810.1072	Motor Komplet

Ref No	Antal	Del No.	Beskrivning
8	3	4003.2050	Skruv
9	1	2700.0200	Mutterbricka
10	1	2580.0050	Skruv
11	1	2310.2061	Låsmutter
12	1	2580.0814	Skruv
13	4	2300.0520	Skruv
14	2	2300.0635	Skruv
15	4	2400.7060	Låsbricka
16	4	2400.2080	Bricka
17	1	2626.5010	Skyddsbygel
18	2	2310.2081	Låsmutter
19	2	2400.8080	Låsmutter
20	4	2400.1050	Låsbricka
21	1		Serienummer

## UNIDAD DE IMPACTO Y CAJA DE CAMBIO - DETALLADA

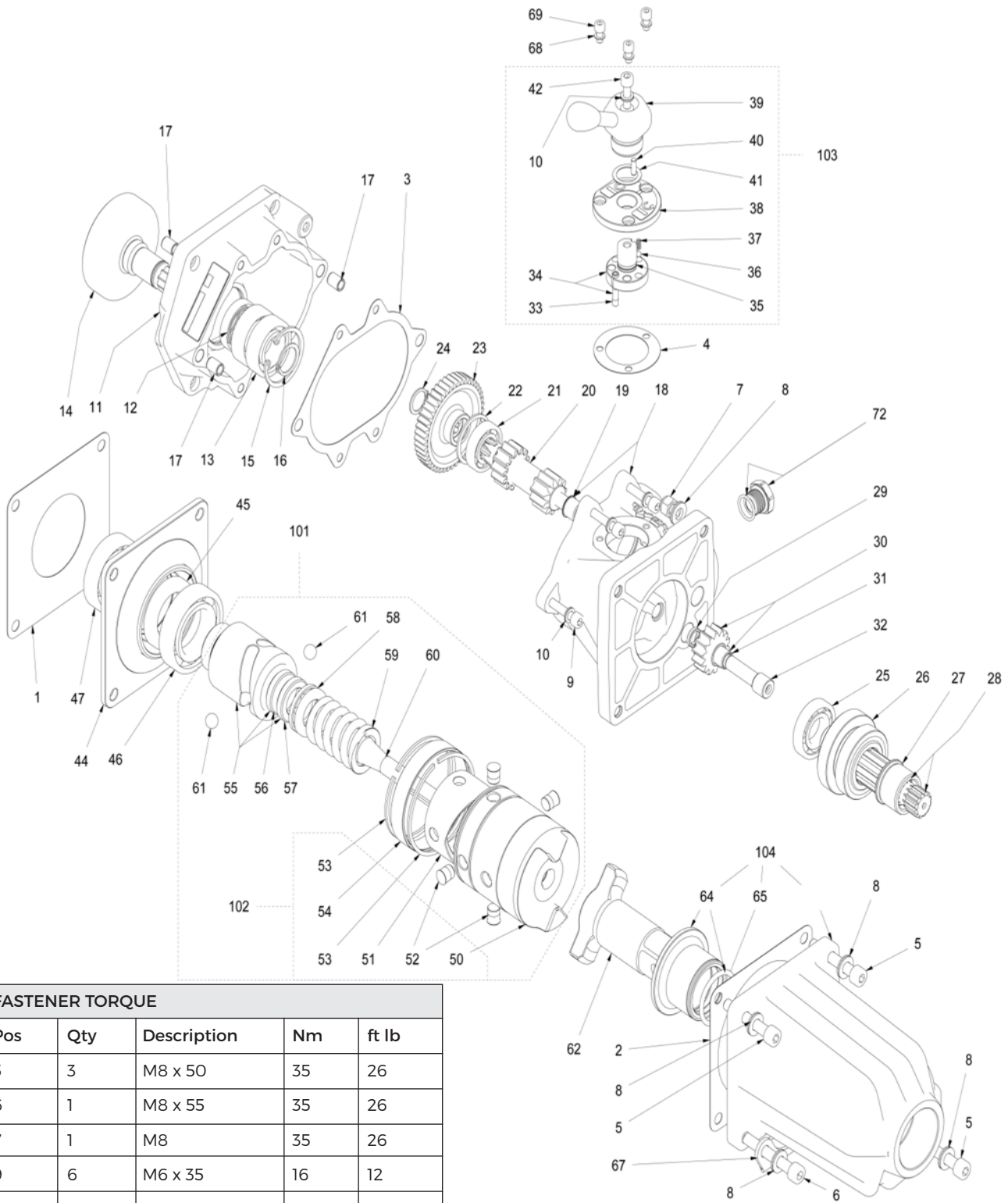

FASTENER TORQUE				
Pos	Qty	Description	Nm	ft lb
5	3	M8 x 50	35	26
6	1	M8 x 55	35	26
7	1	M8	35	26
9	6	M6 x 35	16	12
42	1	M6 x 20	10	7
69	2	M5 x 10	6	5
72	1	3/8"	22	16



## SLAGDEL & VÄXELLÅDA

Ref No	Antal	Del No.	Beskrivning
1	1	035560	Packning
2	1	035562	Packning
3	1	2500.2065	Packning
4	1	035115	Packning
5	3	2300.0851	Skruv
6	1	2300.0856	Skruv
7	3	2310.2081	Låsmutter
8	5	2400.8080	Låsbricka
9	6	2300.0635	Skruv
10	7	2400.7060	Låsbricka
11	1	2600.0460	Kopplings fläns
12	1	2342.4370	Tätning 24x37x7
13	2	2332.0200	Lager
14	1	2690.7300	Kopplings trumma
15	1	2322.0420	Stopp Ring 42
16	1	2321.0200	Stopp Ring 20
17	4	2540.7090	Plugg
18	1	2860.3065	Växellåda
19	1	035106	Bussning
20	1	035119	Växel
21	1	2331.0170	Lager
22	1	135516	Clipp
23	1	2640.7300	Driv Axel
24	1	2321.0160	Clipp
25	1	2331.0200	Lager
26	1	035104	Växel
27	1	035103	Bussning
28	1	2690.6000	Axel
29	1	035548	Bussning
30	1	035551	Växelbussning
31	1	035548	Bussning
32	1	035549	Pinne
33	1	2580.0090	Växelspak
34	1	035112	Växel spak
35	1	135114	O Ring
36	1	2360.0397	Kula

Ref No	Antal	Del No.	Beskrivning
37	1	035523	Fjäder
38	1	035111	Fläns
39	1	035107	Reverserings Spak
40	1	035554	Pinne
41	1	135110	Ring
42	1	2300.0620	Skruv
44	1	035561	Fäns
45	1	2343.0520	Tätning
46	1	2332.0351	Lager
47	1	2332.0300	Lager
50	1	035568	Hammar Hus
51	1	035538	Kam
52	4	035537	Stål Plugg (4)
53	2	135533	Lås Ring
54	1	035536	Stål Ring
55	1	035565	Upphak
56	1	035586	Stopp Bussning
57	1	035585	Bussning
58	1	2334.0210	Lager
59	1	035566	Fjäder
60	1	035567	Axel
61	2	2360.1032	Kula 13/32"
62	1	035572	Tapp
64	1	033005	Bussning
65	1	135542	'O' Ring
66	1	035540	Noshylsa
67	1	135153	Stöd
68	3	2400.7050	Låsbricka
69	3	2300.0510	Skruv M5x12
72	1	135520	Oljeplugg
100	1	2890.1065	P-Sats 1,2,3,4,12,45,65
101	1	035309	Slagdel komplett
102	1	035302	Hammare komplett
103	1	035304	Växel Spak
104	1	035301	Hammarhus med bussning

## TROUBLESHOOTING ADVICE

**⚠ WARNING** Stäng av mutterdragaren och koppla bort tändstiftskabeln innan någon av nedan åtgärder utförs såvida åtgärden inte kräver uppstart. Om dessa åtgärder inte löser problemet så kontakta godkänt Service Center

PROBLEM	ORSAK	ÅTGÄRD
Motorn startar inte eller går bara några sekunder efter uppstart även om tändningsbrytare står i läge START	1. Ingen tändningsgnista  2. För mycket bränsle i cylindern	1. Byt ut tändstiftet (RCJ-4) 2. Kontrollera STOPP brytare och kabel samt kabelanslutningar. 3. Kontrollera Tändspole. 4. Ställ START brytaren i läge STOPP. Demontera tändstiftet och öppna gasspjället helt genom att trycka in pådraget. Dra i startsnöret ett par gånger. Montera åter tändstiftet och tändhatten. Ställ brytaren i läge RUN och starta motorn.
Motorn startar men varvar inte som den ska eller går inte rent vid högt varvtal.	Förgasaren behöver justeras.	Kontakta ditt Service Center.
Motorn når inte fullt varvtal och /eller det uppstår kraftig rökutveckling.	1. Kontrollera oljeinblandning. 2. Smutsigt luftfilter. 3. Förgasaren behöver justeras.	1. Använd nytt bränsle och korrekt två takts olja. 2. Rengör luftfilter. 3. Kontakta ditt Service Center.
Motorn vill inte gå på tomgång.	Förgasaren behöver justeras.	Vrid tomgångsskruven "T" medurs för att öka tomgångsvarvtalet.

## GENERELL INFORMATION

Verktygssats No. 1140.1011 – Levereras bara komplett.

Insex Nyckel 4mm  
Insex Nyckel 5mm  
Insex Nyckel 6mm  
Ring/Gaffel Nyckel 10-13mm  
Tändstifts Nyckel.  
8mm Slang Nyckel  
Ring / Gaffel Nyckel 22mm  
Skruvmejsel  
Mejsel T27  
Bränsletratt

2. Lagring

- Töm och rengör bränsletank och växellåda.
- Lämna kasserat bränsle och olja på återvinningsstation.
- Starta motorn för att köra slut på bränsle som ev. Står i förgasaren.
- Förvara mutterdragaren i ett tort utrymme.
- Förvara inte mutterdragaren på golvet och inte i nära värmekälla.

3. Skrota Mutterdragaren

- Stora delar av mutterdragaren beståndsdelar kan återvinnas.
- Undvik att förorena mark, luft och vatten.

## HERRAMIENTAS DE TALLER

40000309  
ELEKTRONISK VARVTALSÄKNARE



40000307  
CYLINDERLÄSNING



40000324 (40000313)  
KOMPRESIONS PROVARE



40028059  
TOLK FLÄKTHJUL / TÄNDSPOLE

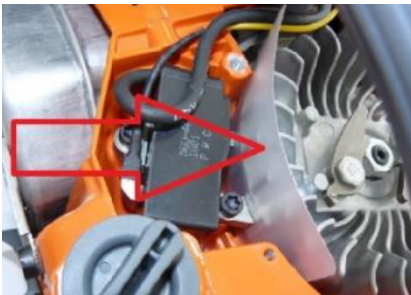

40000355  
TRYCKMÄTARE



40000308  
AVDRAGARE FÖR FLÄKTHJUL

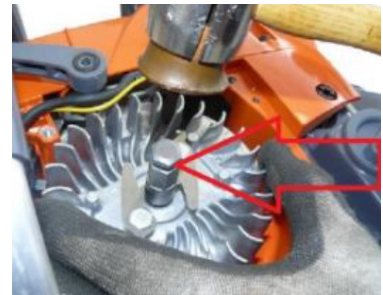

40028090  
TÄTNING AVGASPORT



40000306 NYCKEL FÖR  
GUMMIFÄSTEN



40028060  
FLÄNSVERKTYG FÖR LUFTINTAG

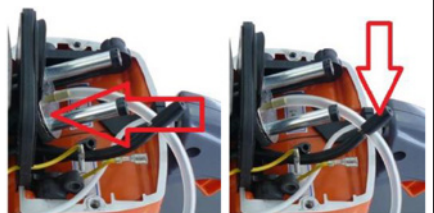

40000303 MEJSEL FÖR  
FÖRGASARJUSTERING (NY Master)  
40000327 MEJSEL FÖR  
FÖRGASARJUSTERING (Gammal  
Master)

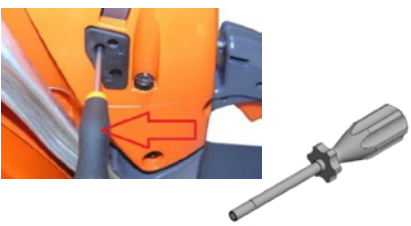

40000335  
MEJSEL FÖR FÖRGASARJUSTERING  
(Gammal Master)



4000.0290  
KOMPLETT VERKTYGSLÅDA



Innehåller alla verktyg som omnämns ovan plus lite till.

## TILLBEHÖR

### RÄLSGÅENDE VAGN FÖR MASTER 35

Finns i utförande för alla typer av rälsvidder.



Vertikal Fäste



Horisontal Fäste



#### Transportlåda

Podrá llevar la máquina y herramientas



#### Tolk för hylsor och tapp.

Check for wear on  
Sockets and Wrench  
Anvil



#### Hylslåsning



### KRAFTHYLSOR

#### Hylsor - 3/8"

Hylsor avsedda att användas tillsammans med rälsgående skruvsystem.



#### Hylsor - 1"

Alla 1" hylsor för samtliga nyckelvidder finns alltid på lager både i standard längd samt i långt utförande.



#### Förlängare

150 to 400mm



### BORR - 1"

#### BORRCHUCK



#### Borr för trä slipers

Europa Sexkant  
10 till 22mm (3/8" to 7/8")  
Graff. Round  
12 till 18mm (1/2" to 3/4")  
Graff. Round with Reamer  
12 till 20mm (1/2" to 3/4")



### SPECIAL BORR

Vi tillverkar ett stort urval av borrar med special skaft samt kundanpassade borrar profiler.



**Köp original reservdelar och tillbehör från vår auktoriserade återförsäljare.**



# **AIRTEC**

---

## **INTERNATIONAL LTD**

**New Master35© Impact Wrench  
from MA20 A001**

**+44 (0) 141 552 5591**

**[enquiries@airtecinternational.co.uk](mailto:enquiries@airtecinternational.co.uk)**

**[www.airtecinternational.co.uk](http://www.airtecinternational.co.uk)**

© Airtec International Ltd. All Rights Reserved.

No reproduction of whole or part of this Manual is allowed  
without written Permission of Copyright.